

# cloudium

## 문서중앙화 시스템 제품소개서





chapter I

## 도입 필요성

- 더 이상 남의 일이 아닙니다
- 문서관리 자가 진단, 과연 우리 회사는?
- 문서관리, 신중하게 하셔야 합니다.
- 문서중앙화 시스템으로 해결하세요.

**Da** IT만큼의 새로운 대안 **디지털데일리** 2012-07-19

“기업 문서 94%는 통제 밖” ... 문서중앙화가 중요한 이유

**문서의 94%는 직원 개개인의 PC에 저장** 돼 있습니다. 이 말은 곧 **기업 내부의 정보의 대부분이 기업의 통제 밖**에 있다는 얘기입니다. 아이러니한 상황이지만, 이것이 현실입니다.”  
... 이하 생략.

**보안뉴스** 2013-03-19

직장인 2/3, ‘업무 자료 외부유출’ 뭐가 어때??

직원에 의한 사내 정보유출 위험 수위

직장인 셋 중에 둘은 업무자료의 외부 유출에 대해 잘못됐다고 생각하지 않은 것으로 조사됐다. 구체적으로 절반이 넘는 응답자(52%)가 업무관련 문서를 개인 이메일 계정으로 송부한다고 밝혔고, 37%는 IT 관리자의 허락 없이 드롭 박스 등의 클라우드 파일공유 시스템을 이용하고 있었다. 이직하는 직원들의 정보 유출 문제도 심각한 것으로 확인됐다.

**퇴사한 지 일년 미만의 직원 중 절반이 전 직장의 기밀자료를 보유하고 있으며, 이 중 40%는 새로운 직장에서 이 자료를 활용할 계획**이라고 했다.

41%가  
개인 모바일 기기로  
회사 정보 다운로드



퇴사직원 절반이  
전 직장 기밀자료 보유  
이 중 40%가구직 시  
자료 활용 계획



44%는 개발자가  
어느정도 지적 재산 소유권  
을 가져야 한다고 생각

응답자 절반 가량은  
민감 정보 유출 시에도  
기업이 아무런 조치를  
취하지 않는다고 생각



## 또 새 랜섬웨어! 단일 시스템뿐 아니라 네트워크도 침입

올해 랜섬웨어 감염 피해 15만명·3000억 규모 전망

## 대창궐 랜섬웨어, 기업들의 보안 대처법 6가지

“파일서버 방식 문서중앙화, 랜섬웨어 공격에 취약”



## 헤럴드경제 2013-03-21

### 방송사 전산망 · 시스템만 겨우 복구...개인 사용 PC 6300대 감염

MBC는 “사내 PC의 50%가 감염된 것으로 추정된다. 1500여대 가운데 800대가 감염됐고, 광고·회계 등의 업무가 지장 받았다” 고 전했다. 방송사 직원은 아침에 출근하고서 상당시간 손이 묶였다.

KBS는 오전 8시50분 무렵부터 “사용자 PC의 장애가 지속적으로 발생되고 있다. 별도 안내가 있기 전 사용자 PC 전원을 꺼두라”는 안내를 수 차례 내보냈다.

방송사의 직접 피해 규모는 KBS 약 5000대, MBC 800대, YTN 500대로 추산된다.

서버 내 데이터 일부는 유실된 것으로 파악됐다. 또 개인PC는 백신 치료 후에도 운영프로그램을 다시 깔면 기존 데이터는 사라지게 된다.



## 문서관리 자가진단, 과연 우리 회사는?

1. 도입 필요성

- 업무 문서가 직원 PC에 있기 때문에 즉시 활용 및 검색이 불편하다
- 파일서버 또는 문서관리시스템이 있지만 잘 사용 안 한다
- 이직/퇴사시 PC 포맷, 파일서버 삭제 등으로 인수인계가 안되며 자료가 유실된다
- 누가, 어떤 문서를 외부에 전달하는지 알 수 없다
- 외부 해킹 또는 악의적인 유출을 막을 방법이 없다
- 파일서버로 관리하기 때문에 버전관리/이력관리/보안관리가 안된다
- 제목만 다른 문서가 많은 사람들 PC에 중복해서 존재한다.



	<p>필요한 문서 쉽게 찾을 수는 있나?</p> <p>직원들이 불편해 한다면?</p>		<p>관리는? 시스템이 복잡하면 어찌지?</p>
<p>어떻게 모으지?</p> <p>모아만 놓으면 정말 다~ 되나?</p>		<p>보안은?</p> <p>아무나 문서를 볼 수 있 으면 더 위험한 거 아닌가?</p>	

# 문서 중앙화 시스템을 도입하세요.

문서중앙화 시스템은 직원 PC 내 업무 문서를 회사 중앙에 모으고 체계적으로 관리하여 조직 지적 자산을 기반으로 업무를 보다 편리하게 해주는 시스템입니다.



개인 PC에 중요 문서가  
보관되게 하고 싶지 않다면!



핵심 문서 자산의  
안전한 사용과 보관을 원한다면!



업무 인수인계를 보다  
손쉽게 하고 싶다면!



우리 회사의 중요 문서가  
유실되지 않도록  
체계적으로 보관하고 싶다면!



chapter II

## clouidium 소개

- clouidium 개요
- clouidium 특별함
- clouidium과 유사 제품 비교
- clouidium 주요기능
- clouidium 구성
- clouidium 운영지원



## cloudium

직원들의 업무부담 없이, 쉽고 간편하게 회사 내 모든 문서를  
사내 클라우드 서버에 모으고 PC, 모바일 어디서나 문서를 확인할 수 있는,  
부서를 옮겨도 퇴사를 해도 문서가 사라지는 일이 없도록  
소중한 문서자산 안전하게 관리해주는,

**우리회사만의 문서중앙화 클라우드 서버 cloudium**

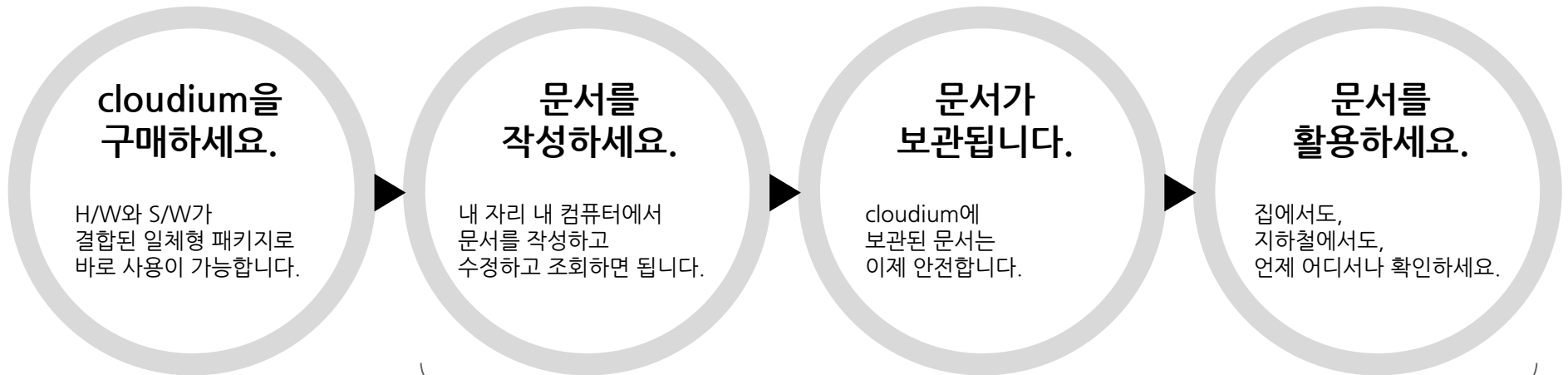

**전문 인력에 의한 시스템 관리까지 OK!**

# cloudium이어야 하는 이유



개인 PC에  
문서가 남지 않는  
**완벽한**  
문서중앙화



사용자  
편의성이 뛰어난  
**풍부한**  
문서관리기능



인쇄/캡처제어 등  
다양한 보안기능으로  
**문서 유출 및**  
유실 방지



언제, 어디서나  
간편한 문서 조회  
**스마트한**  
모바일 지원



도입부터 관리,  
운영까지 한번에  
**H/W, S/W**  
일체형 패키지



### 네트워크 드라이브 방식 VS 가상 드라이브 방식

구분	네트워크 드라이브 방식	가상 드라이브 방식
작업속도 및 안정성	<ul style="list-style-type: none"> <li>중앙 서버에서 최초 문서 호출부터 네트워크 망에 연결되어 문서 작성, 수정, 저장 등의 작업 시에도 네트워크에 빈번하게 연결되어 용량이 클 수록 작업속도가 현저하게 느려짐</li> <li>작업 중 네트워크 장애 및 서버 중단의 경우 응용 프로그램에 따라 응답 없음 및 비정상 종료 될 위험 요소 존재.</li> </ul>	<ul style="list-style-type: none"> <li>중앙 서버에서 최초 문서 호출 후 로컬 디스크 임시 공간에 저장되므로 문서 작성, 조회 시 <b>기존 작업 속도와 동일한 환경</b>을 제공</li> <li>로컬 디스크 임시 공간에서 작업이 이루어지고 있으므로 <b>네트워크 장애 및 서버 중단 시에도 작업내역에 대한 손실 없이 작업</b> 진행 가능</li> </ul>
시스템 환경	<ul style="list-style-type: none"> <li>Windows 탐색기에 Add-in 되어 있는 방식이라 Windows의 OS 버전업 시 시스템 반영까지의 기간소요, 문서 명 하나에 여러 파일 첨부 불가, 한 폴더 내 다수 파일 존재 시 속도저하 등의 문제 발생</li> </ul>	<ul style="list-style-type: none"> <li><b>Windows 탐색기와 동일한 환경</b>을 가지고 있으면서 <b>Windows의 단점을 제거한</b> 전용탐색기 사용</li> <li>윈도우 탐색기의 경우 제목검색만 가능하며, 전용탐색기의 경우 <b>다양한 속성정보 검색 가능</b></li> </ul>
문서관리 기능	<ul style="list-style-type: none"> <li>콘텐츠 관리에 대한 편의적 기능이 미흡                             <ul style="list-style-type: none"> <li>- 버전관리 : MS-OFFICE 제품에 한하여 삭제된 과거버전 복원으로 버전관리 대체</li> <li>- 속성관리 : 문서유형별 속성정보를 관리하는 기능 없음</li> </ul> </li> <li>문서현황 및 통계, 이력관리, 중복문서 제거기능 등 편의적 기능의 부재</li> </ul>	<ul style="list-style-type: none"> <li>다양한 속성정보를 활용한 <b>검색의 편의성</b> 증대</li> <li>문서 등록 현황 및 추이에서부터 문서보유, 활용, 폐기까지 <b>다양한 문서관리 현황 및 추이</b> 제공</li> <li><b>버전관리, 문서유형별 속성정보 관리, 이력관리</b> 등 사용자 업무 편의적 기능 보유</li> </ul>



### 모든 문서편집기에 대한 버전관리

- 협업 과정에서 발생하는 수정 문서를 순차적으로 관리할 수 있는 버전 관리 제공
- 사용자가 특정 버전을 지정, 배포하지 않으면 최종 버전 파일을 활용하게 되며, 지정된 버전만 수정 가능

**문서 버전 목록** 삭제

<input type="checkbox"/>	Ver. 문서명	크기	변경정보
<input checked="" type="checkbox"/>	0.5 (클라우드ium)제품소개서_4차.ppt	2.39MB	관리자/2013-08-26 16:22:13
<p><b>버전 변경 내용</b></p> <p>[CREATE NEW DEFAULT VERSION]</p> <p><b>원문파일</b></p> <p>(클라우드ium)제품소개서_4차 .ppt / 최종수정 ( 관리자 / 2013-08-26 16:06:06 )</p> <p style="text-align: center;"> <input type="button" value="기본버전 지정"/> <input type="button" value="닫기"/> </p>			
<input type="checkbox"/>	0.4 (클라우드ium)제품소개서_4차.ppt	2.39MB	관리자/2013-08-26 16:07:21
<input type="checkbox"/>	0.3 (클라우드ium)제품소개서_4차.ppt	2.39MB	관리자/2013-08-26 16:06:06
<input type="checkbox"/>	0.2 (클라우드ium)제품소개서_4차.ppt	2.39MB	관리자/2013-08-26 16:05:28

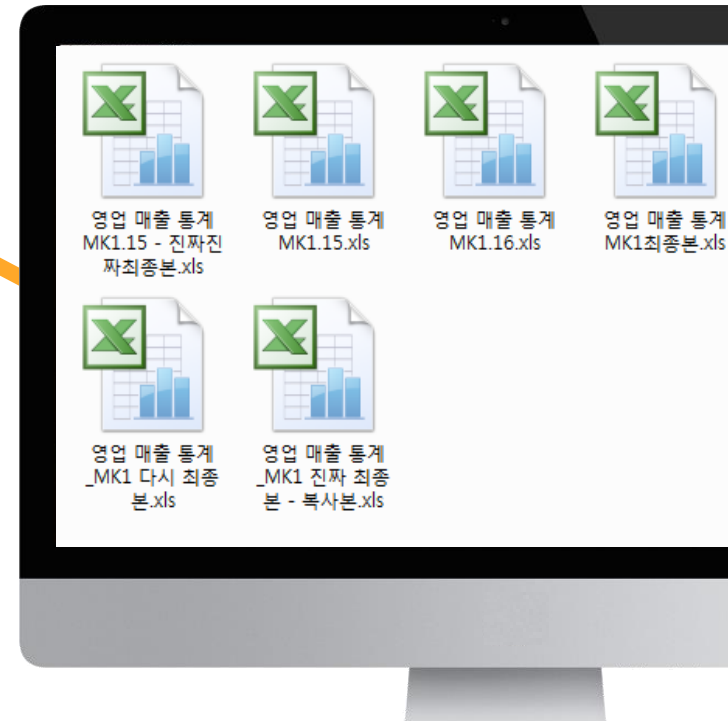

모든 문서/도면 편집기에 대한 버전 관리 가능



### 안전한 보관 및 활용을 위한 접근권한 관리 - 폴더뿐 아니라 문서 하나하나 권한 설정 가능

- 문서 등록 시점부터 암호화는 기본! 사용자 및 부서별 접근권한 설정으로 무분별한 정보 활용 제어
- 허용된 프로그램에 한해서만 문서 조회 가능, 인쇄방지, 클립보드 복사 방지, 화면 캡처 제어로 안전한 문서 관리 환경 제공
- 사용자 별, 폴더 별, 문서 별로 모바일 사용권한 제어 가능

선택한 부서 / 사용자의 현재 폴더에 대한 접근권한							하위 문서에 대한 접근권한						
부서/사용자	직급권한	폴더 추가	문서 추가	목록 보기	읽기	수정	삭제	모든 권한	목록 보기	읽기	수정	삭제	모든 권한
강지훈	X	<input checked="" type="checkbox"/>	<input checked="" type="checkbox"/>	<input type="checkbox"/>	<input type="checkbox"/>	<input type="checkbox"/>	<input type="checkbox"/>	<input type="checkbox"/>	<input type="checkbox"/>	<input type="checkbox"/>	<input type="checkbox"/>	<input type="checkbox"/>	<input type="checkbox"/>
현석진	X	<input checked="" type="checkbox"/>	<input checked="" type="checkbox"/>	<input type="checkbox"/>	<input type="checkbox"/>	<input type="checkbox"/>	<input type="checkbox"/>	<input type="checkbox"/>	<input type="checkbox"/>	<input type="checkbox"/>	<input type="checkbox"/>	<input type="checkbox"/>	<input type="checkbox"/>
김성주	X	<input checked="" type="checkbox"/>	<input checked="" type="checkbox"/>	<input type="checkbox"/>	<input type="checkbox"/>	<input type="checkbox"/>	<input type="checkbox"/>	<input type="checkbox"/>	<input type="checkbox"/>	<input type="checkbox"/>	<input type="checkbox"/>	<input type="checkbox"/>	<input type="checkbox"/>
최원태	X	<input checked="" type="checkbox"/>	<input checked="" type="checkbox"/>	<input type="checkbox"/>	<input type="checkbox"/>	<input type="checkbox"/>	<input type="checkbox"/>	<input type="checkbox"/>	<input type="checkbox"/>	<input type="checkbox"/>	<input type="checkbox"/>	<input type="checkbox"/>	<input type="checkbox"/>
한만용	X	<input checked="" type="checkbox"/>	<input checked="" type="checkbox"/>	<input type="checkbox"/>	<input type="checkbox"/>	<input type="checkbox"/>	<input type="checkbox"/>	<input type="checkbox"/>	<input type="checkbox"/>	<input type="checkbox"/>	<input type="checkbox"/>	<input type="checkbox"/>	<input type="checkbox"/>

상위 폴더의 보안설정시 상속을 허용합니다.  
 하위의 모든 폴더 및 문서의 보안설정도 같이 변경합니다.

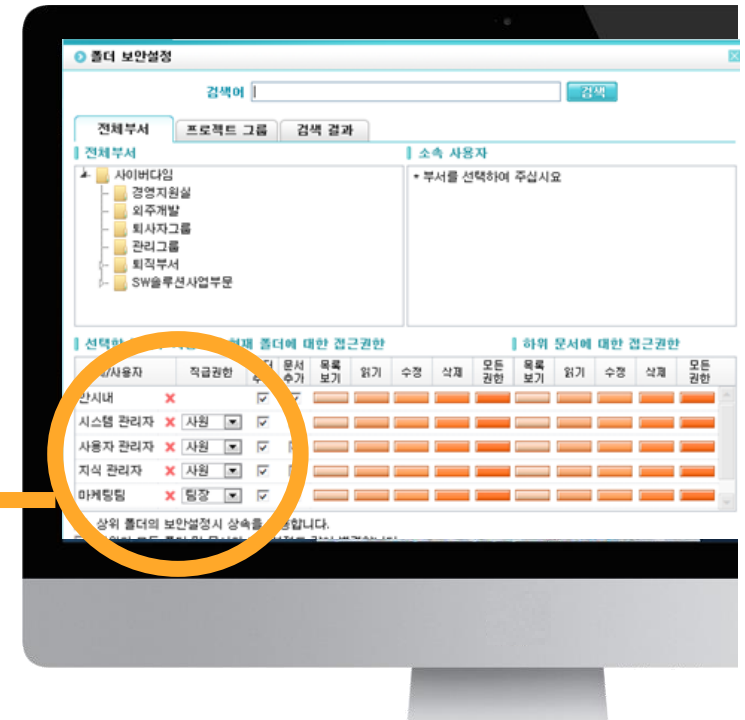

문서별 세세한 접근권한 설정으로 중요 문서 자산을 안전하게 보호



### 대용량 문서도 마치 한 장의 문서처럼 공유할 수 있는 URL 링크 기능

- 내부 사용자에게 보내는 URL은 사용자 권한에 따라 수정, 조회 등의 수행 여부 상이
- 시스템 계정이 없는 외부 사용자에게 보내는 URL의 경우 외부 반출 승인 프로세스에 의해 승인된 문서에 한해서만 공유가 가능하며 조회 기간, 조회 횟수 등의 세밀한 추적으로 보안을 더욱 강화 함

★ (클라우드יום)제품소개서\_4차

+ 보낸사람 : ★ 안시내 <qkekslavm1@naver.com> 주소록에 추가 | [수신차단하기](#)

안녕하세요.  
마케팅팀 안시내입니다.

수정사항을 반영한 제품소개서를 보내드립니다.  
확인하신 후 궁금하신 점 있으시면 언제든지 말씀해주세요.

문서명 : [\(클라우드יום\)제품소개서\\_4차.ppt](#)  
공용 폴더>영업 및 마케팅  
[\(클라우드יום\)제품소개서\\_4차.ppt](#) | 수정

속성 보기

기본	보안	이력
문서명	(클라우드יום)제품소개서_4차.ppt	
위치	공용 폴더>영업 및 마케팅	
등록자	관리자 (최상위부서/사원)	
등록일시	2013-08-23 16:39:43	
최종 수정 일시	2013-08-26 16:17:04	
관리부서	사이버다임	
버전정보	0.5	
URL복사	<a href="#">내부 배포용 URL 복사</a>	
설명		

웹 페이지 메시지

복사 되었습니다.

확인

수신자가 가진 권한에 따라  
문서 수정, 조회 등 수행 범위 차등



## 수정, 조회 등 문서 이력관리 기능

- 해당 문서에 대해 누가, 언제, 무엇을 했는지 확인할 수 있는 이력 리스트 및 그래프 제공
- 문서 변경, 문서 유출 등의 문제 발생 시 이력을 통해 손쉽게 추적 가능

**이벤트별 이력 통계 (기간 : 2013-07-12 ~ 2013-08-12)**

파일 보기	96 건
파일 수정	42 건
새버전 생성	8 건
즐거찾기 추가	1 건
	0 건

**이력 목록**

- 안시내님이 2013-01-08 21:24:02에 (솔루션영업본부) 마케팅팀 Time Table\_2
- 안시내님이 2013-01-08 10:27:23에 (솔루션영업본부) 마케팅팀 Time Table\_2
- 안시내님이 2013-01-08 10:27:23에 (솔루션영업본부) 마케팅팀 Time Table\_2
- 안시내님이 2013-01-08 10:25:50에 (솔루션영업본부) 마케팅팀 Time Table\_2
- 안시내님이 2013-01-08 10:25:50에 (솔루션영업본부) 마케팅팀 Time Table\_2
- 안시내님이 2013-01-08 10:25:14에 (솔루션영업본부) 마케팅팀 Time Table\_2

**이력 목록**      목록저장    이벤트별 이력 통계보기

- 김경채님이 2013-07-22 11:36:07에 전용탐색기(192.168.1.1)에서 Cloudium 제품소개서\_ 초안0702.pptx 에서 (클라우드יום) 제품소개서\_ 초안0702.pptx 로 **파일명을 수정**하였습니다.
- 김경채님이 2013-07-22 11:35:27에 전용탐색기(192.168.1.1)에서 (클라우드יום) 제품소개서\_ 초안0702 문서의 **속성을 수정**하였습니다. —
- 제목변경
- 조성심님이 2013-07-22 11:35:05에 전용탐색기(192.168.1.1)에서 Cloudium 제품소개서\_ 초안0702.pptx 파일을 **조회**하였습니다.



### 중복 문서 감지 및 실시간 제거

- 등록 문서 중복 여부를 시스템이 자동으로 실시간 체크하여 하나의 파일만 중앙 서버에 저장
- 데이터 압축 및 중복 파일 관리를 통한 스토리지의 효율적 사용 가능

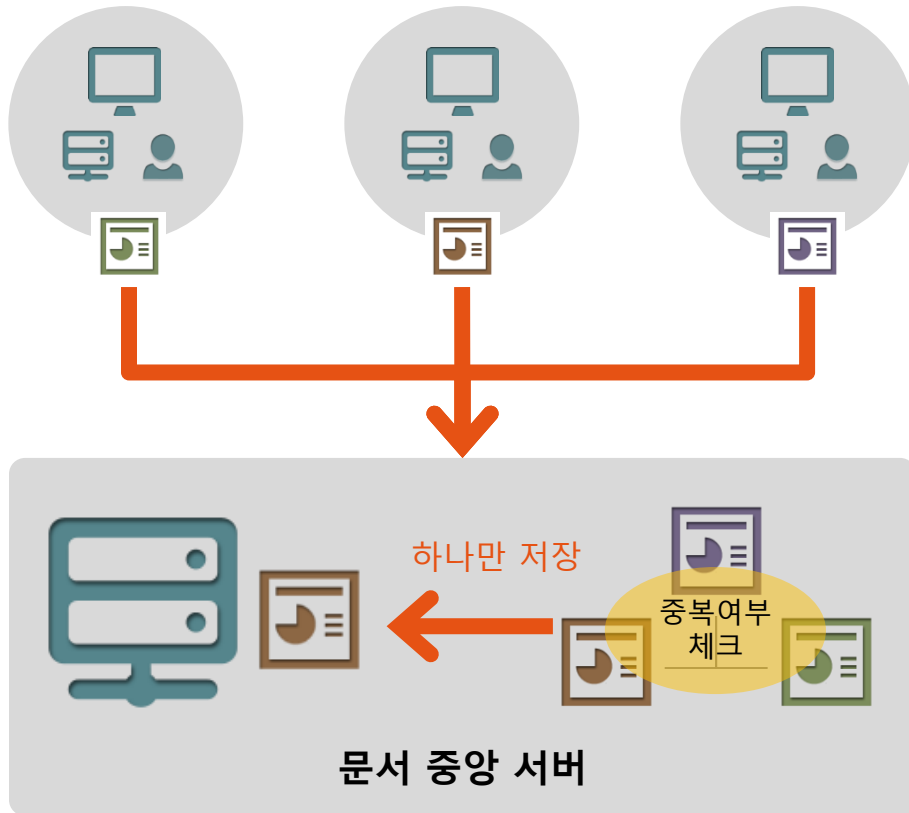

S사 문서중앙화 도입 후 중복문서 제거 사례

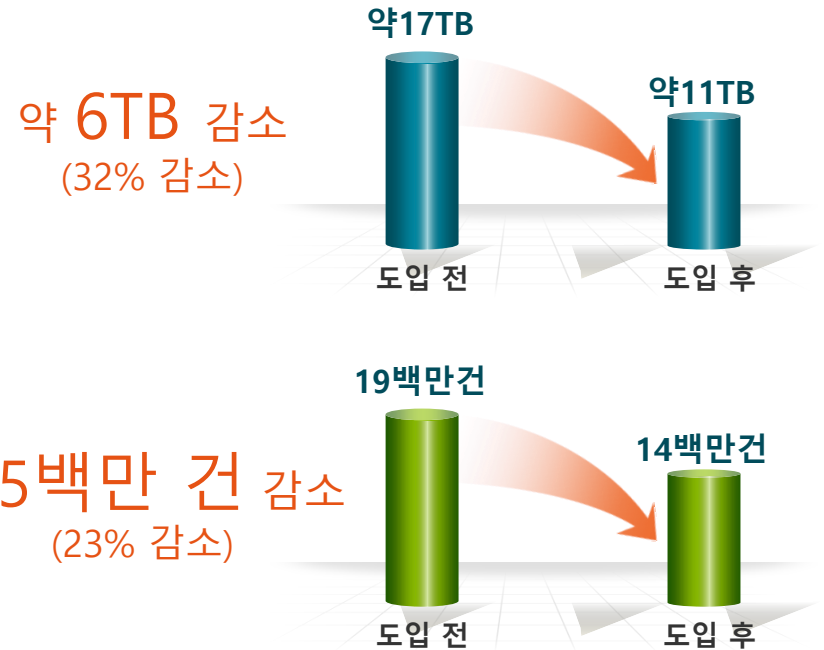





### 초기문서중앙화

- 등록 문서 중복 여부를 시스템이 자동으로 실시간 체크하여 하나의 파일만 중앙 서버에 저장
- 데이터 압축 및 중복 파일 관리를 통한 스토리지의 효율적 사용 가능

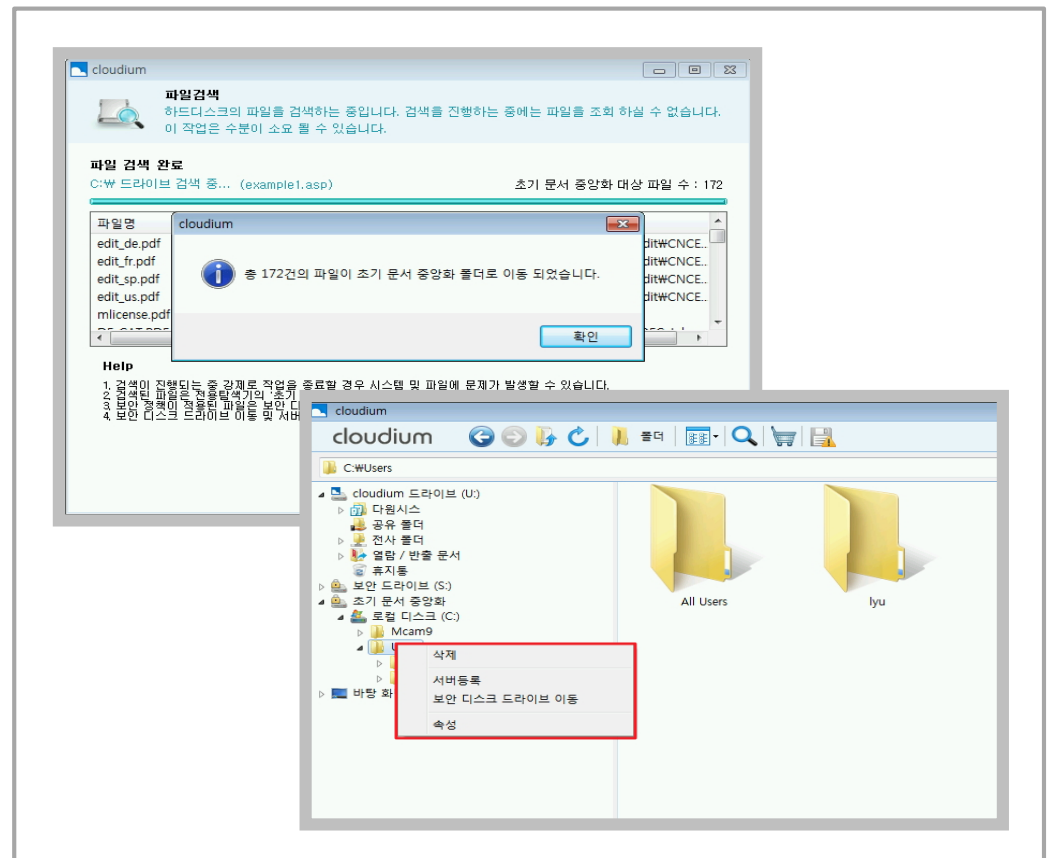
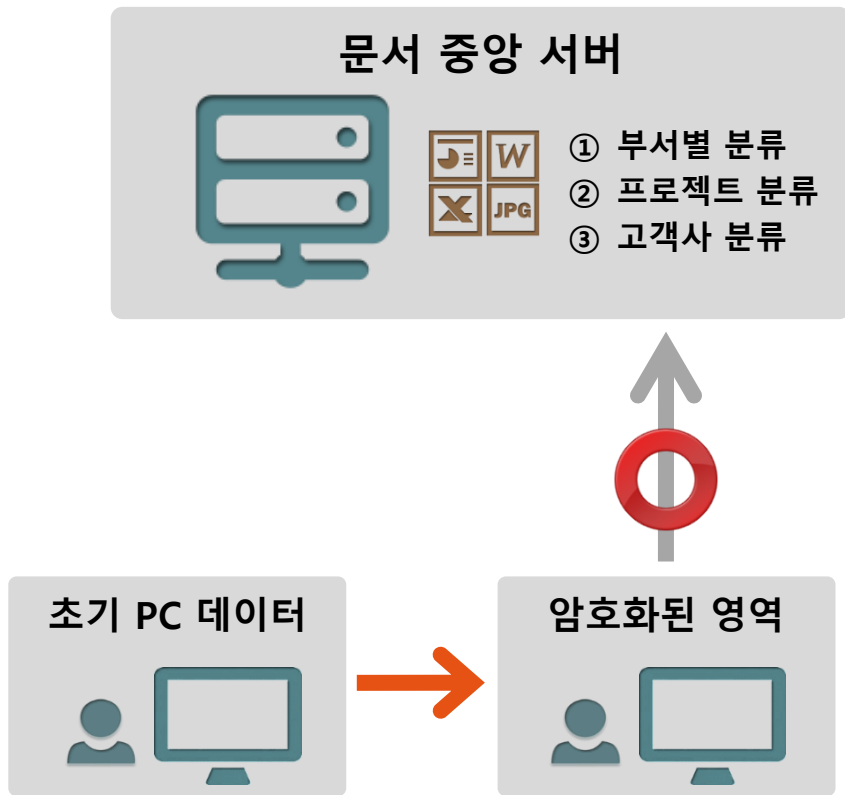

기존 PC내 존재하는 문서를 관리자 설정에 의해 서버로 일괄 등록할 수 있는 프로세스 제공



### 랜섬웨어에 안전한 문서중앙화시스템

- 로컬 드라이브와 네트워크 드라이브 파일은 랜섬웨어 공격 시 감염에 취약함
- 클라우드룸에 등록되어 있는 파일은 랜섬웨어 접근 불가능, 랜섬웨어 공격에 안전함

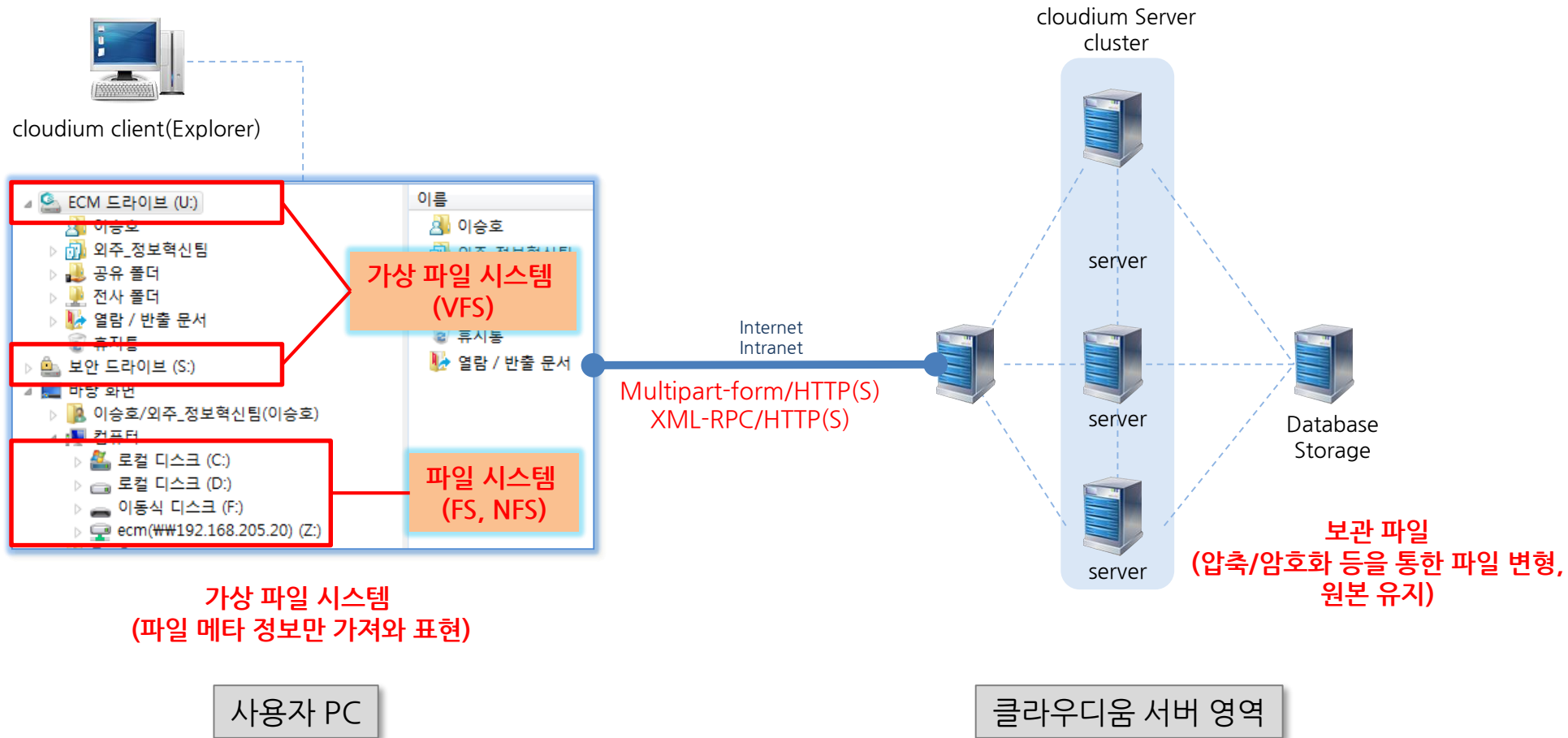

## 사용자기능



문서 등록

- 탐색기 인터페이스
- 중복 문서 제거
- 드래그 앤 드롭
- 문서 보안 설정



문서 활용

- 다중 조건 검색
- 문서 URL 공유
- 문서 이력 및 버전 관리
- 즐겨 찾기
- 모바일 지원
- 워터마크

## 관리자기능



문서 보안

- 로컬PC 저장 금지
- 파일 암호화 전송
- 캡처 및 인쇄 방지
- 접속 IP 통제
- 프로그램 접근 제한
- 보안 정책 등급 설정



시스템 관리

- 시스템 환경 설정
- 문서 활용 로그 관리
- 부서/사용자 관리
- 문서 현황 및 통계
- 초기문서중앙화

# cloudium physical features

Top View



Left-Front View



Rear View



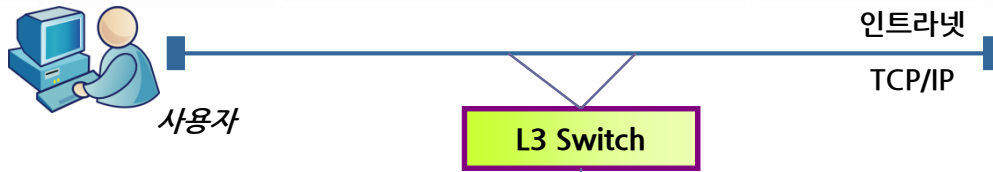

### 클라우드יום 서버(1식)

- CPU : XEON E5-2609 /6Core
- Memory : 8GB DDR-3
- SSD : 128GB\*2(DB Data 및 OS용)
- HDD : 4TB\*6(백업 포함)  
(실사용량 8TB, 백업 8TB)
- 파워이중화

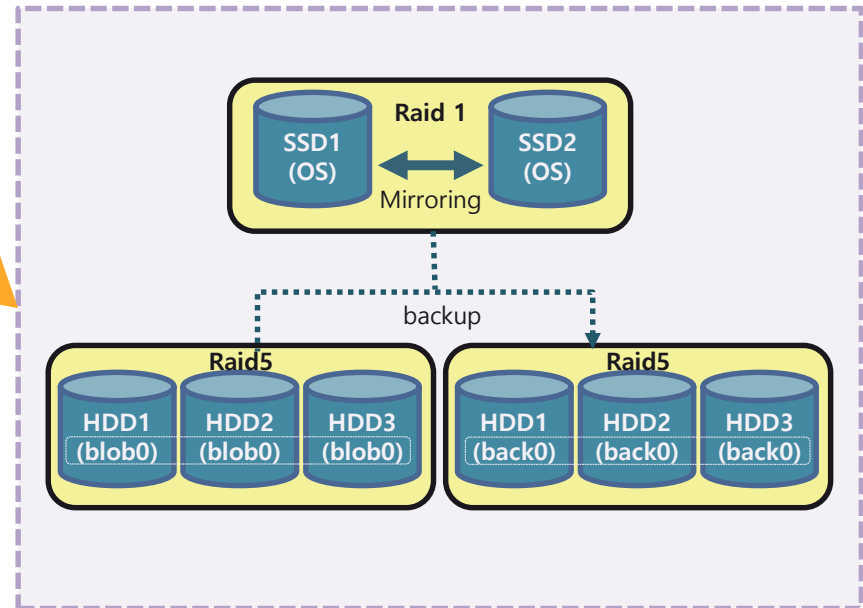
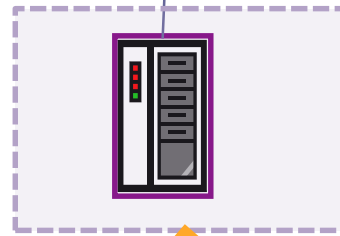

• 클라우드יום100 기준 기본 구성입니다.

### ■ 빠르고 친절한 cloudium 유지보수 및 기술지원 방안

cloudium 유지보수 지원 방안	<ul style="list-style-type: none"><li>• 시스템 설치 완료 후 1년간 무상 유지보수</li><li>• 시스템 설치 1년 이후 계약을 통한 유상 유지보수</li></ul>
무상, 유상 유지보수 서비스 제공 내용	<ul style="list-style-type: none"><li>• 전담 기술지원 담당자 배정</li><li>• 장애 발생시 온라인 지원</li><li>• 성능 향상 및 오류 패치 제공</li><li>• 사용자 환경변화(MS IE, Window 버전)대응 패치 제공</li><li>• Microsoft Office, 한글 버전 업그레이드 시 패치 제공</li></ul>



궁금한 점, 불편사항, 개선점, 아이디어 등 **무엇이든 물어보세요**

cloudium 문의 : **02-546-4850**

평일 09:00~18:00



cloudium@cyberdigm.co.kr

# 사업추진 일정(안)

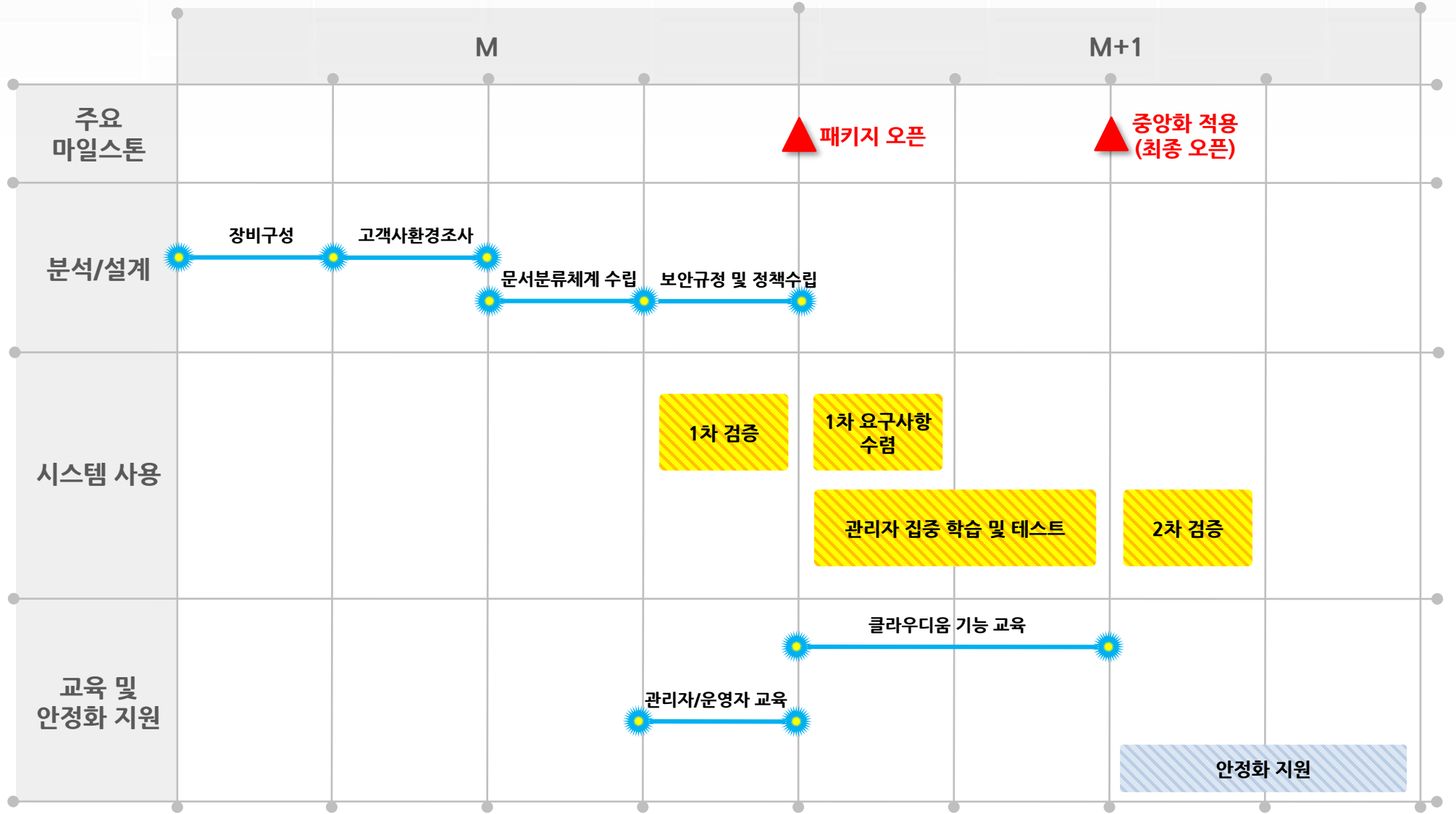



chapter Ⅲ

## 사이버다임 소개

- 사이버다임 소개
- 문서중앙화 시스템 구축 사례
- 주요 고객사





회 사 명 : (주)사이버다임  
 대 표 이 사 : 김 경 채  
 주 소 : 서울시 송파구 올림픽로 299 대한제당 12층  
 전 화 번 호 : 02) 546 - 6990  
 회 사 설 립 년 도 : 1998년 05월 11일  
 주 요 솔 루 션 : 문서중앙화시스템, 지식관리시스템, 포털시스템, 6시그마시스템

1998    2006    2007    2008    2009    2011    2012    2013    2014    2015    2016

- 1998
  - 법인 설립
  - 정보통신부 우수신기술(IT) 지정
- 2006
  - Destiny EDM™ GS 인증 획득
  - 중소기업청 '기술혁신형 중소기업(INNO-BIZ)'인증 획득
- 2007
  - 중소기업 유공자 선정 - 대통령 표창 수상
  - 매출액 100억 돌파
- 2008
  - 창립 10주년
  - 신용평가 기업체 등급 "A+" 획득
  - 코스닥 상장
- 2009
  - <벤처기업대상> '국무총리표창' 수상
  - LIG건설, 하이트-진로그룹 EDMS
- 2011
  - ECM 기술녹색 인증 획득
  - Destiny ECM:V 신제품 출시
  - LGCNS와 MOU 체결(비정형 콘텐츠분야)
- 2012
  - Destiny ECM:V GS인증 획득
  - SFA, 삼성디스플레이, 외교통상부 해외공관, 한국장학재단, 국민연금공단 등 ECM 구축
- 2013
  - 나이스신용평가, 한국전자통신연구원, 한솔이엠이, 포스코건설, 비츠로그룹, 현대글로벌비스, 삼우종합건축, 한국가스공사 동서식품 등 구축
  - SKC EDMS 재구축
  - LG U+ 클라우드기반 문서중앙화
  - 서울산업진흥원, 대한주택보증, KIDECO, 코엑스, 유도그룹 등 문서중앙화 시스템 구축
  - 클라우드룸 출시
- 2014
  - 롯데정보통신 문서중앙화 시스템 구축
  - 브루나이 템브롱 교량사업 중 ECM 구축사업 수주
  - GS홈쇼핑 문서중앙화 시스템 구축
  - 현대제철 표준문서관리시스템 구축
  - 삼표, 바텍, 우성전기, 경신전선 등 문서중앙화 시스템 구축 진행 중
- 2015
  - 클라우드룸 중국 수출
  - 클라우드룸 수출을 위한 인도네시아 및 싱가포르 지역업체와 MOU 체결
  - ¼분기 현재 클라우드룸 고객사 20여개 확보
- 2016



한국정보통신기술협회  
GS 인증 획득  
(2011)

녹색기술  
인증 획득  
(2011)

'전국중소기업인대회'  
'모범중소기업인  
대통령 표창' 수상  
(2007)

'중소기업청장 표창' 수상  
(2003)

1998년  
포항공대  
벤처로 창업  
(신용평가  
BB+)

100%  
자체 기술력  
보유

국내 최다  
레퍼런스  
확보(500개)

국내 최초  
해외 수출  
경험

각 분야별  
전문 인력  
보유  
(개발자만  
71명)

### 3. 주요 고객사

#### 민간기업

#### 공공기관 및 관공서

#### 대학 및 연구소

#### 해외 및 금융기관



감사합니다.

우리 회사에 가장 적합한

문서중앙화 클라우드는 “**cloudium**” 입니다.



**BellI&S**  
벨아이앤에스

<http://www.bellins.net>

제품문의: 이세현 대리

문의: 02-6925-1131 | HP: 010-8464-6536

Email: shlee@bellins.net

서울시 서대문구 충정로8 종근당빌딩 8층